



BCN

ビーシーエヌ

BCNはHarry&Camilaのデザインで、2006年ミラノサローネで発表されました。Harryはデンマークのインダストリアルデザイナー、Camilaはメキシコで活躍するファッションデザイナーです。この二人が生み出すデザインは無国籍でありながら、存在感と機能美が見事に融合しています。

Material

上部/PBT (ポリプロピレンテレフタレート)
脚部/スチール

上部色/脚部色

HH(ホワイト/ホワイト) KK(ブラック/ブラック)

1.



1.

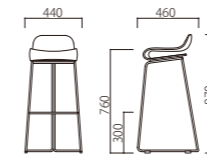

2.

W440×D460×SH760×H870

P081-HH **P081-KK**

上部/ホワイト 上部/ブラック

脚部/ホワイト 脚部/ブラック
(スチール) (スチール)

¥74,300

BEE HIGHBACK

ビーハイバック

使用する用途に応じて、脚部のスタイルを3種類のバリエーションからお選びいただけます。オフィスチェアやダイニングチェア、ミーティングチェアやカフェチェアなど、あらゆる用途に対応可能なオールラウンドチェアです。機能とデザインの融合を、ぜひご自身でお確かめ下さい。

Material

上部/ウレタンフォーム張込
脚部/スチール

脚部色

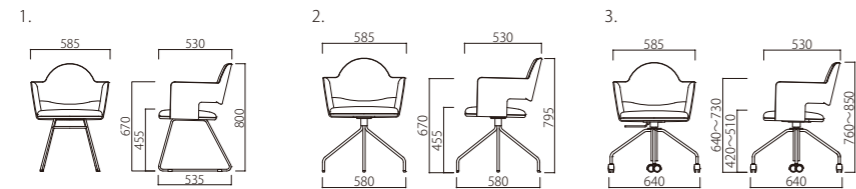

- | | |
|---|---|
| 1.
W585×D535×SH455×H800×AH670
P102-UH 脚部/ホワイト(サークル脚)
P102-UK 脚部/ブラック(サークル脚)
P102-UC 脚部/クローム(サークル脚)
A ¥52,800 D ¥72,300
B ¥59,300 E ¥78,800
C ¥65,800 F ¥85,300~ | 2.
W585×D580×SH455×H795×AH670
P103-UH 脚部/ホワイト(トライアングル脚)
※回転
P103-UK 脚部/ブラック(トライアングル脚)
P103-UC 脚部/クローム(トライアングル脚)
A ¥59,300 D ¥78,800
B ¥65,800 E ¥85,300
C ¥72,300 F ¥91,800~ |
| 3.
W640×D640×SH420~510×H760~850×AH640~730
P104-UH 脚部/ホワイト(トライアングル脚 キャスター付)
※昇降・回転
A ¥73,400 D ¥92,900
B ¥79,900 E ¥99,400
C ¥86,400 F ¥105,900~ | |

※パイピング張地が共布の場合の価格です。共布以外で製作の場合は別途お見積もりお問い合わせ下さい。

BEE LOWBACK

ビーローバック

Material

上部/ウレタンフォーム張込
脚部/スチール

脚部色

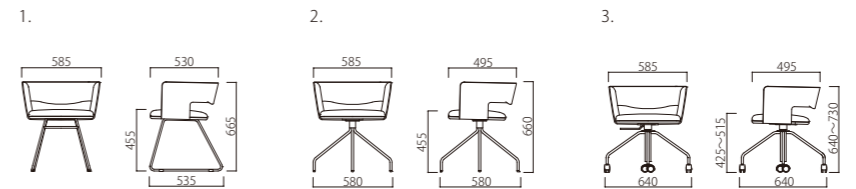

- | | | |
|--|--|---|
| 1.
W585×D535×SH455×H665
P092-UH 脚部/ホワイト(サークル脚)
A ¥50,600 D ¥70,100
B ¥57,100 E ¥76,600
C ¥63,600 F ¥83,100~ | P092-UK 脚部/ブラック(サークル脚)
P092-UC 脚部/クローム(サークル脚) | 2.
W585×D580×SH455×H660
P093-UH 脚部/ホワイト(トライアングル脚)
※回転
P093-UK 脚部/ブラック(トライアングル脚)
P093-UC 脚部/クローム(トライアングル脚)
A ¥57,100 D ¥76,600
B ¥63,600 E ¥83,100
C ¥70,100 F ¥89,600~ |
| 3.
W640×D640×SH425~515×H640~730
P094-UH 脚部/ホワイト(トライアングル脚 キャスター付)
※昇降・回転
A ¥71,200 D ¥90,700
B ¥77,700 E ¥97,200
C ¥84,200 F ¥103,700~ | | |

※パイピング張地が共布の場合の価格です。共布以外で製作の場合は別途お見積もりお問い合わせ下さい。



sofa : CENTRIC

BIAS

バイアス

Material

本体 / オーク突板積層合板 (天板t9mm)

本体色



デザインが難しいと言われてきたテーブル。しかし、機能性を膨らませるとデザインの自由度が飛躍的に広がります。天板にあいたホールは手掛けとしての利用やフロアから電源を引き込み、ライトにつなぐこともできます。高さ、サイズも大小をご用意。色の組み合わせや脚の方向を変えるだけで全体のフォルムは違う表情を見せることでしょう。

1.



1.

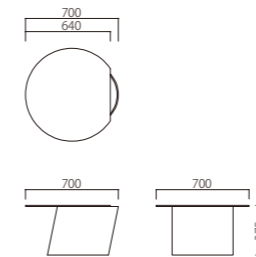

1.

W700φ×H375

T173-NN70

T173-KK70

本体 / ナチュラル

本体 / ブラック

¥87,500

オプション 配線孔 (V字) カット

Z081

¥3,600



カット位置はご相談に応じます。



chair : ELEPHANT・SHARKY (参考商品)

BOIACCA WOOD

ボイアッカウッド

テーブル強度を保ち、トップを支えているのは4本の細い脚とアルミで構造された幕板。脚内部にはスチールコアを装填するという技術が使われています。黒仕様のテーブルトップにはイタリアで新しく開発されたFENIX-NTM ("Soft-touch")を使用していますので手触りの良さをお試しください。ミニマルなデザインを革新的技術力で製品化することがメーカーの使命だと考えます。

Material

天板/ラミネート(ホワイト)・fenix-NTM(ブラック)
脚部/オーク材

天板色/脚部色



1.



2.



1.

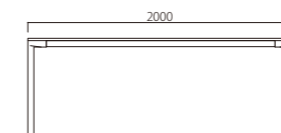

2.

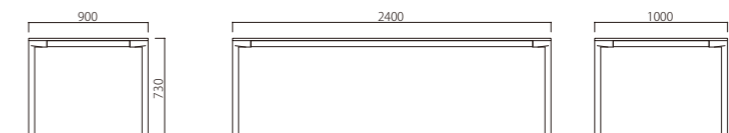

1.

W2000×D900×H730

T192-HN20

天板/ホワイト

脚部/ナチュラル

¥498,000

T192-KN20

天板/ブラック

脚部/ナチュラル

2.

W2400×D1000×H730

T192-HN24

天板/ホワイト

脚部/ナチュラル

¥590,000

T192-KN24

天板/ブラック

脚部/ナチュラル

CALLA

カーラ



Material

座/アッシュ材・ウレタンフォーム張込
フレーム/アッシュ材

座色/フレーム色



NN(ナチュラル/ナチュラル) KK(ブラック/ブラック)

1.



2.



張地/本革 (張地参考)

1.

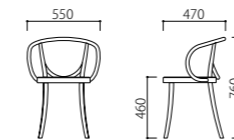

2.

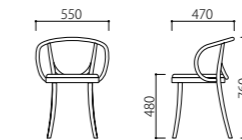

1.

W550×D470×SH460×H760

W311-NN

座/ナチュラル

フレーム/ナチュラル

¥92,000

W311-KK

座/ブラック

フレーム/ブラック

2.

W550×D470×SH480×H760

W312-UN

座/ウレタンフォーム張込

フレーム/ナチュラル

A ¥104,000 D ¥108,500

B ¥105,500 E ¥110,000

C ¥107,000 F ¥111,500

W312-UK

座/ウレタンフォーム張込

フレーム/ブラック

CENTRIC

セントリック



table : FRED (参考商品)
stool : TORINO

ソファを囲うように彩色を施したパイピングが印象的なソファ。存在感がありつつ、どんな空間にもマッチするよう、シンプルなデザインに仕上げました。お部屋にあわせて幅広いレイアウトが可能です。

Material

上部/ウレタンフォーム張込
脚部/スチール・アッシュ材・ウォールナット材
クッション付/フェザー

脚部色

NH(ナチュラル/ホワイト) WK(ウォールナット/ブラック)

1.



張地/Dランク CA-2934・NC-011 (張地参考)

2.



張地/Dランク CA-2934・NC-011 (張地参考)

3.



張地/Dランク CA-2934・NC-011 (張地参考)

1.

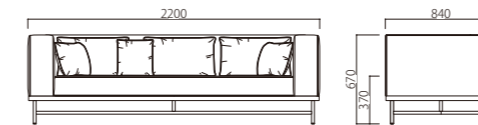

2.



3.

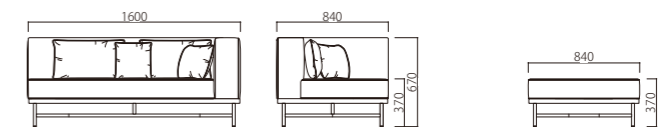

1.

W2200×D840×SH370×H670
クッション付(大3ヶ・小3ヶ)

S121-UNH

脚部/ナチュラル(アッシュ材)
ホワイト(スチール)

A ¥ 533,500 D ¥ 604,000
B ¥ 557,000 E ¥ 627,500
C ¥ 580,500 F ¥ 651,000~

2.

W1600×D840×SH370×H670
クッション付(大2ヶ・小2ヶ)

S122-UNH

脚部/ナチュラル(アッシュ材)
ホワイト(スチール)

A ¥ 448,800 D ¥ 499,800
B ¥ 465,800 E ¥ 516,800
C ¥ 482,800 F ¥ 533,800~
※右肘・左肘をご指定下さい。

3.

W840×D840×SH370

S123-UNH

脚部/ナチュラル(アッシュ材)
ホワイト(スチール)

A ¥ 179,300 D ¥ 192,800
B ¥ 183,800 E ¥ 197,300
C ¥ 188,300 F ¥ 201,800~

S123-UWK

脚部/ウォールナット材
ブラック(スチール)

パイピング張地

共布/NC-129/NC-011よりお選び下さい。



NC-129



NC-011

※共布、上記以外の張地で製作の場合は別途お見積りお問い合わせ下さい。

CIERO

シエロ

シャープさが際立つデザインが特徴のテーブルです。
 シンプルな形状の中にはこのデザインとクオリティに仕上げる為に様々な技術が詰まっています。
 天板は木天板とセラミック天板の2種類の仕様があります。
 木天板は無垢材の美しい木柄が活かされた仕上がりになっています。
 セラミック天板は廃材をアップサイクルした5色の柄からお選びください。



sofa : KUMO

Material

天板 / オーク材・ウォールナット材・セラミック
 脚部 / スチール・ステンレスカラーメッキ

天板色 / 脚部色



1.



2.



ZKTL(トリリウム)

ZKKL(ケリヤ)

ZKLR(ローレン)

ZKNL(ニリウム)

ZKOP(オペラ)

1.



2.

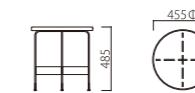

1.

W480φ × H480

T231-NK57

天板 / ナチュラル(オーク材)
 脚部 / ブラック

¥ 57,000

T231-WK57

天板 / ウォールナット材
 脚部 / ブラック

¥ 63,800

2.

W455φ × H485

T231-ZKTL57

天板 / セラミック(トリリウム)
 脚部 / ブラック

¥ 73,500

T231-ZKKL57

天板 / セラミック(ケリヤ)
 脚部 / ブラック

T231-ZKLR57

天板 / セラミック(ローレン)
 脚部 / ブラック

T231-ZKNL57

天板 / セラミック(ニリウム)
 脚部 / ブラック

T231-ZKOP57

天板 / セラミック(オペラ)
 脚部 / ブラック

CITTA

チッタ

Material

本体/ウレタンフォーム張込

CITTAとは、イタリア語で「街」のこと。まさにそのネーミングの通りスタイリッシュでクールな都会的雰囲気が漂います。無機質になりがちなデザインの中に温かく迎えてくれるエッセンスも盛り込まれています。組み合わせは自由自在なので、用途に合わせてコーディネートが楽しめます。



table : BIAS 500Φ (参考商品)
BIAS 700Φ



1. 張地/DランクCA-4201

2. 張地/DランクCA-4201

3. 張地/DランクCA-4201



4. 張地/DランクCA-4201

5. 張地/DランクCA-4201

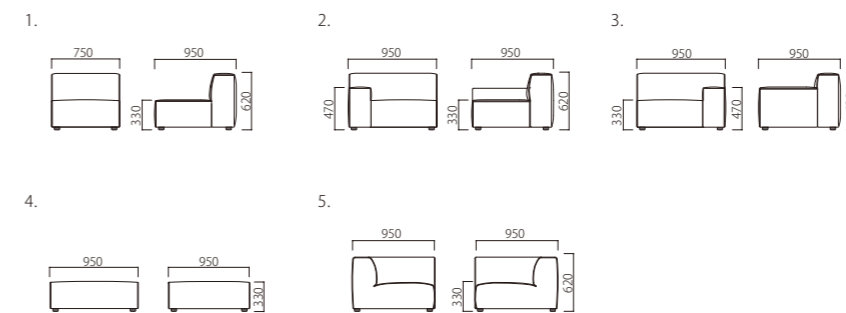

1.
W750×D950×SH330×H620
S011-U
A ¥116,600 D ¥139,100
B ¥124,100 E ¥146,600
C ¥131,600 F ¥154,100~

2.
W950×D950×SH330×H620×AH470
S012-U
A ¥156,400 D ¥193,900
B ¥168,900 E ¥206,400
C ¥181,400 F ¥218,900~

3.
W950×D950×SH330×H620×AH470
S013-U
A ¥156,400 D ¥193,900
B ¥168,900 E ¥206,400
C ¥181,400 F ¥218,900~

4.
W950×D950×SH330
S014-U
A ¥92,900 D ¥113,900
B ¥99,900 E ¥120,900
C ¥106,900 F ¥127,900~

5.
W950×D950×SH330×H620
S015-U
A ¥172,300 D ¥217,300
B ¥187,300 E ¥232,300
C ¥202,300 F ¥247,300~

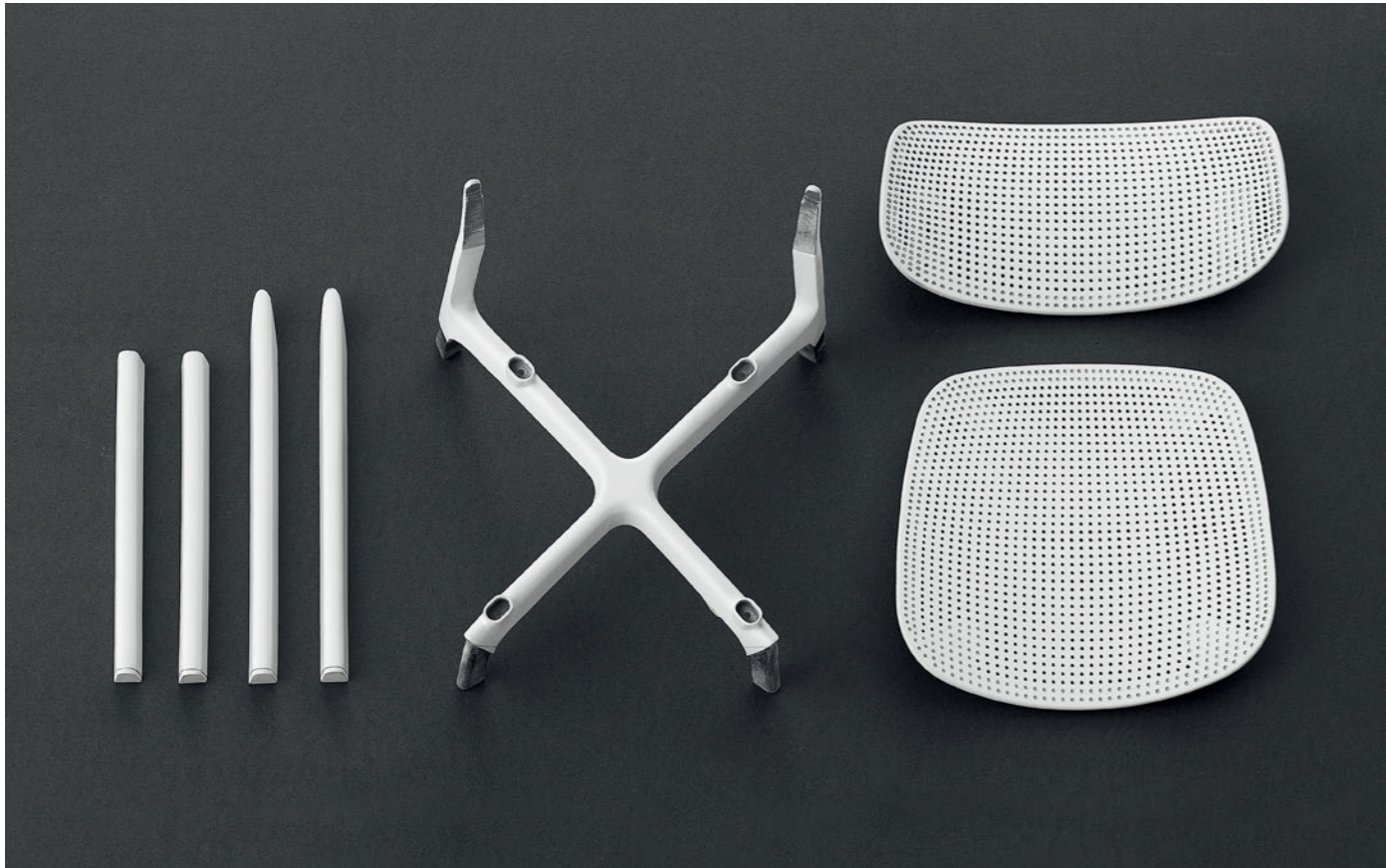

table : 参考商品

COLANDER

コランダール

Patrick Norguetによってデザインされたメイドインイタリアの名品COLANDER。フレームにアルミニウム、座面と背面にはポリプロピレンを使用した、シンプルかつモダンな多目的軽量椅子です。スタッキング機能があるため収納の場所を選ばず、野外・室内ともに使用が可能。コストパフォーマンスに優れている点も、大きな魅力です。

Material

背・座 / ポリプロピレン
脚部 / アルミニウム

フレーム色

KK (ブラック/ブラック) RR (レッドコーラル/レッドコーラル)

1.



屋外使用可 スタッキング可

1.

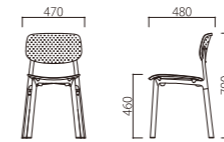

1.

W470×D480×SH460×H790

P191-KK **P191-RR**
背・座 / ブラック 背・座 / レッドコーラル
脚部 / ブラック 脚部 / レッドコーラル

¥66,500



CORNICE

コーニス

激しい価格競争の結果、昨今多くの家具は新興国で過酷な労働条件のもと、安価で大量生産されています。

しかし、CORNICEはすべて「メイドインジャパン」。

日本国内で、日本人によりデザインされ、生産、販売、流通までを適正な労働条件のもとに行うという、新たなバリューノベーションを追求しています。

Material

上部/ウレタンフォーム張込
フレーム/ステンレスHL仕上・スチール
天板/クリアガラス(t15mm)

フレーム色

S(ステンレス) H(ホワイト)

天板色/フレーム色

ZS(クリア/ステンレス) ZH(クリア/ホワイト)

1.



本革・合成皮革 (張地参考)

2.



本革・合成皮革 (張地参考)

3.



4.



1.

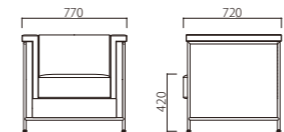

2.

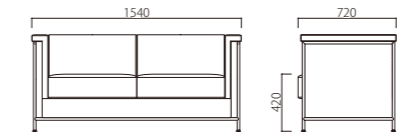

3.

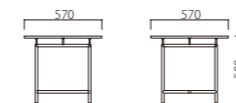

4.

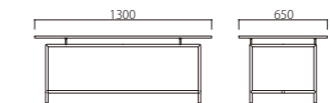

1.

W770×D720×SH420×H710

S031-US

フレーム/ステンレス

A ¥ 238,500 D ¥ 261,000

B ¥ 246,000 E ¥ 268,500

C ¥ 253,500 F ¥ 276,000~

S031-UH

フレーム/ホワイト(スチール)

A ¥ 231,300 D ¥ 253,800

B ¥ 238,800 E ¥ 261,300

C ¥ 246,300 F ¥ 268,800~

2.

W1540×D720×SH420×H710

S032-US

フレーム/ステンレス

A ¥ 334,500 D ¥ 372,000

B ¥ 347,000 E ¥ 384,500

C ¥ 359,500 F ¥ 397,000~

S032-UH

フレーム/ホワイト(スチール)

A ¥ 320,000 D ¥ 357,500

B ¥ 332,500 E ¥ 370,000

C ¥ 345,000 F ¥ 382,500~

3.

W570×D570×H500

T053-ZS57

天板/クリア

¥ 129,600

T053-ZH57

天板/クリア

フレーム/ホワイト(スチール)

¥ 114,400

4.

W1300×D650×H500

T063-ZS13

天板/クリア

フレーム/ステンレス

¥ 177,300

T063-ZH13

天板/クリア

フレーム/ホワイト(スチール)

¥ 157,000

オプション フレームカラーオーダー

カラー	色名	1. 1人掛けソファ用	2. 2人掛けソファ用	3. W570テーブル用	4. W1300テーブル用
■	ハニーイエロー	Z111	Z112	Z113	Z114
■	レッドオレンジ	+ ¥ 9,400	+ ¥ 14,000	+ ¥ 7,000	+ ¥ 9,400
■	オリーブグリーン				
■	ペーパージュレー				

※スチールフレームのみ対応可能となります。(ステンレスフレーム対応不可)

CURVE

カーブ

Material

背/ラタン張込・ウレタンフォーム張込
座/ビーチ成型合板・ウレタンフォーム張込
フレーム/ビーチ材

背 (1.2.5)	座色/フレーム色	座色/フレーム色	座色/フレーム色
Z (ラタン ナチュラル)	K (ブラック)	F (ホワイトナチュラル) ※ (1.2.3.4 のみ)	E (グレー) ※ (1.2.3.4 のみ)



table : EIFFEL



張地/Cランク C-ABG-08

張地/ MY-602 (張地参考)

張地/ MY-602 (張地参考)



張地/Cランク C-ABG-12

張地/Dランク D-DM-900

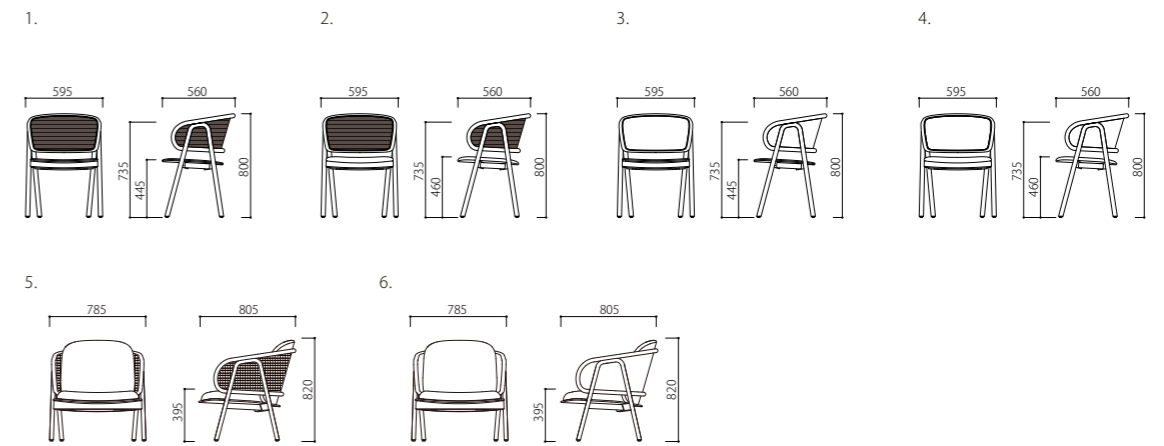

<p>1. W595×D560×SH445×H800×AH735 W331-ZK・ZF・ZE 背/ナチュラル (ラタン張込) 座/ブラック・ホワイトナチュラル・グレー フレーム/ブラック・ホワイトナチュラル・グレー ¥65,000</p>	<p>2. W595×D560×SH460×H800×AH735 W332-ZKU・ZFU・ZEU 背/ナチュラル (ラタン張込) 座/ウレタンフォーム張込 フレーム/ブラック・ホワイトナチュラル・グレー A ¥76,800 D ¥84,300 B ¥79,300 E ¥86,800 C ¥81,800 F ¥89,300~</p>	<p>3. W595×D560×SH445×H800×AH735 W333-UK・UF・UE 背/ウレタンフォーム張込 座/ブラック・ホワイトナチュラル・グレー フレーム/ブラック・ホワイトナチュラル・グレー A ¥73,500 D ¥85,500 B ¥77,500 E ¥89,500 C ¥81,500 F ¥93,500~</p>	<p>4. W595×D560×SH460×H800×AH735 W334-UKU・UFU・UEU 背/ウレタンフォーム張込 座/ウレタンフォーム張込 フレーム/ブラック・ホワイトナチュラル・グレー A ¥79,800 D ¥96,300 B ¥85,300 E ¥101,800 C ¥90,800 F ¥107,300~</p>
<p>5. W785×D805×SH395×H820 W381-ZKU 背/ラタン張込・ウレタンフォーム張込 座/ウレタンフォーム張込 フレーム/ブラック A ¥182,000 D ¥201,500 B ¥188,500 E ¥208,000 C ¥195,000 F ¥214,500~</p>	<p>6. W785×D805×SH395×H820 W382-UKU 背/ウレタンフォーム張込 座/ウレタンフォーム張込 フレーム/ブラック A ¥175,000 D ¥206,500 B ¥185,500 E ¥217,000 C ¥196,000 F ¥227,500~</p>		



DECO

デコ



reddot winner 2023

Material

座/ラタン張込・ウレタンフォーム張込
フレーム/オーク材

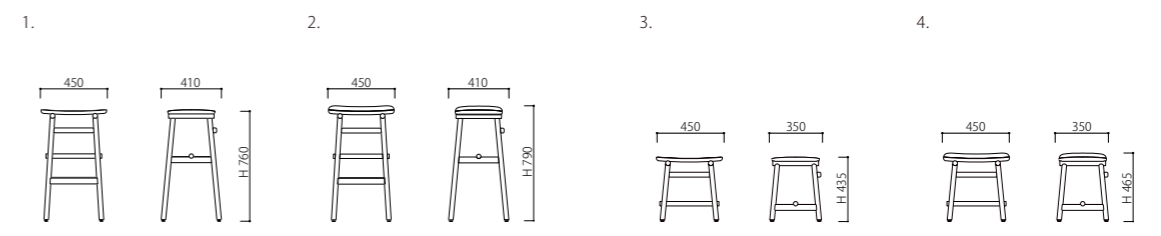

<p>1. W450×D410×SH750×H760 W371-ZN 座/ラタン張込 フレーム/ナチュラル ¥56,100</p>	<p>W371-ZK 座/ラタン張込 フレーム/ブラック</p>	<p>2. W450×D410×SH780×H790 W372-UN 座/ウレタンフォーム張込 フレーム/ナチュラル A ¥65,700 D ¥73,200 B ¥68,200 E ¥75,700 C ¥70,700 F ¥78,200~</p>	<p>W372-UK 座/ウレタンフォーム張込 フレーム/ブラック</p>	<p>オプション 脚カット Z091 ¥3,600 脚カット寸法は相談に応じます。</p>
<p>3. W450×D350×SH425×H435 W391-ZN 座/ラタン張込 フレーム/ナチュラル ¥40,700</p>	<p>W391-ZK 座/ラタン張込 フレーム/ブラック</p>	<p>4. W450×D350×SH455×H465 W392-UN 座/ウレタンフォーム張込 フレーム/ナチュラル A ¥50,900 D ¥58,400 B ¥53,400 E ¥60,900 C ¥55,900 F ¥63,400~</p>	<p>W392-UK 座/ウレタンフォーム張込 フレーム/ブラック</p>	



table : KAJI

DRESS

ドレス



Material

座/ビーチ成型合板・ウレタンフォーム張込
フレーム/ビーチ材

フレーム色



1. 2. 3. 4. 5.



張地/Dランク D-DM-903

張地/Fランク F-NU-4679

張地/Cランク CANO-01

張地/Fランク F-NU-4679

1. 2. 3. 4. 5.

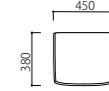
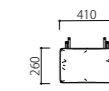
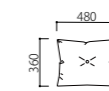
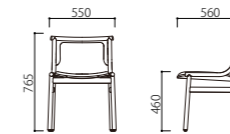
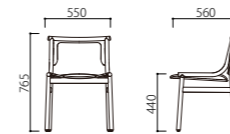

1.

W550×D560×SH440×H765

W411-FF

座/ホワイトナチュラル

フレーム/ホワイトナチュラル

¥51,000

W411-KK

座/ブラック

フレーム/ブラック

W411-BB

座/ブラウン

フレーム/ブラウン

2.

W550×D560×SH460×H765

W412-UF

座/ウレタンフォーム張込

フレーム/ホワイトナチュラル

A ¥68,000 D ¥72,500

B ¥69,500 E ¥74,000

C ¥71,000 F ¥75,500~

W412-UK

座/ウレタンフォーム張込

フレーム/ブラック

W412-UB

座/ウレタンフォーム張込

フレーム/ブラウン

3.

W480×H360 (≒t70)

Z121-U

A ¥17,200 D ¥23,200

B ¥19,200 E ¥25,200

C ¥21,200 F ¥27,200~

4.

W410×H260 (≒t80)

Z122-U

A ¥18,600 D ¥26,100

B ¥21,100 E ¥28,600

C ¥23,600 F ¥31,100~

5.

W450×H380 (≒t80)

Z123-U

A ¥20,300 D ¥27,800

B ¥22,800 E ¥30,300

C ¥25,300 F ¥32,800~





EASY

イージー

「リゾートでリラックス」そんなコンセプトの中から生まれたのが、このソファです。ストレスの多い日常から解放されて過ごすひと時は至福の時間となるはず。シンプルな構造だからこそ、細部にまで拘りました。まさに「ノンストレスソファ」です。

Material

上部/ウレタンフォーム張込
フレーム/ウォールナット材
クッション付

フレーム色

W(ウォールナット)

1.



張地/Dランク CA-1419 (座・クッション大)
CA-3788 (クッション小)

2.



張地/Dランク CA-3788

1.

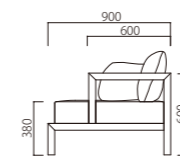
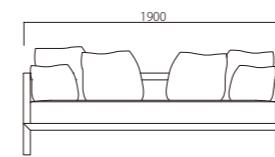

2.

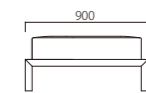
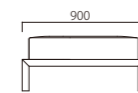

1.

W1900×D900×SH380×H600
クッション付(大4ヶ・小2ヶ)

S041-UW

A ¥345,000 D ¥397,500
B ¥362,500 E ¥415,000
C ¥380,000 F ¥432,500～

2.

W900×D900×H380

S042-UW

A ¥114,000 D ¥127,500
B ¥118,500 E ¥132,000
C ¥123,000 F ¥136,500～

EIFFEL

エッフェル

斜めに伸びた脚が、スタイリッシュでモダンな雰囲気を演出するEIFFEL。脚部の素材や天板サイズ、カラーなどバリエーションも豊かで、好みや用途に合わせて、自由に組み合わせられます。金物脚スタイルは、無機質と有機質の融合で、温もりの中にも洗練さを感じさせるデザイン。木脚スタイルは、天板と脚部の接続部分にスチールのアクセントを施しました。

Material

天板/オーク突板・ウォールナット突板
脚部/スチール

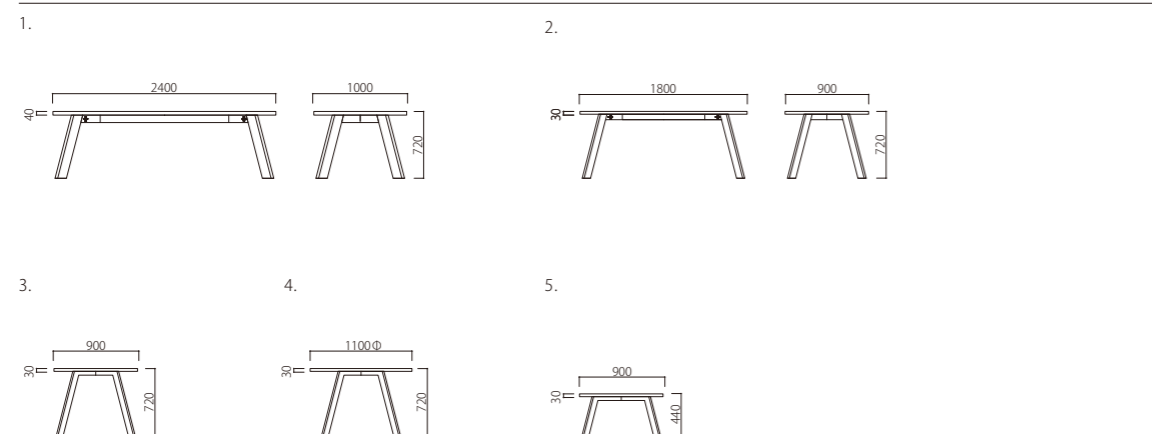

天板	脚部	1. W2400×D1000×H720	2. W1800×D900×H720	3. W900×D900×H720	4. W1100Φ×H720	5. W900×D900×H440
	ホワイト	T152-NH24	T152-NH18	T152-NH90	T152-NH11	T163-NH90
ナチュラル (オーク突板)	ブラック	T152-NK24 ¥243,000	T152-NK18 ¥173,500	T152-NK90 ¥95,900	T152-NK11 ¥144,500	T163-NK90 ¥86,700
	グレー	T152-NE24	T152-NE18	T152-NE90	T152-NE11	T163-NE90
	ホワイト	T152-WH24	T152-WH18	T152-WH90	T152-WH11	T163-WH90
ウォールナット (ウォールナット突板)	ブラック	T152-WK24 ¥254,600	T152-WK18 ¥182,800	T152-WK90 ¥100,500	T152-WK11 ¥150,400	T163-WK90 ¥91,300
	グレー	T152-WE24	T152-WE18	T152-WE90	T152-WE11	T163-WE90
	ホワイト	T152-HH24	T152-HH18	T152-HH90	T152-HH11	T163-HH90
ホワイト (オーク突板)	ブラック	T152-HK24 ¥254,600	T152-HK18 ¥182,800	T152-HK90 ¥100,500	T152-HK11 ¥150,400	T163-HK90 ¥91,300
	グレー	T152-HE24	T152-HE18	T152-HE90	T152-HE11	T163-HE90
	ホワイト	T152-KH24	T152-KH18	T152-KH90	T152-KH11	T163-KH90
ブラック (オーク突板)	ブラック	T152-KK24 ¥254,600	T152-KK18 ¥182,800	T152-KK90 ¥100,500	T152-KK11 ¥150,400	T163-KK90 ¥91,300
	グレー	T152-KE24	T152-KE18	T152-KE90	T152-KE11	T163-KE90

EIFFEL

エッフェル

Material

天板/オーク突板・ウォールナット突板
脚部/スチール・オーク材・ウォールナット材

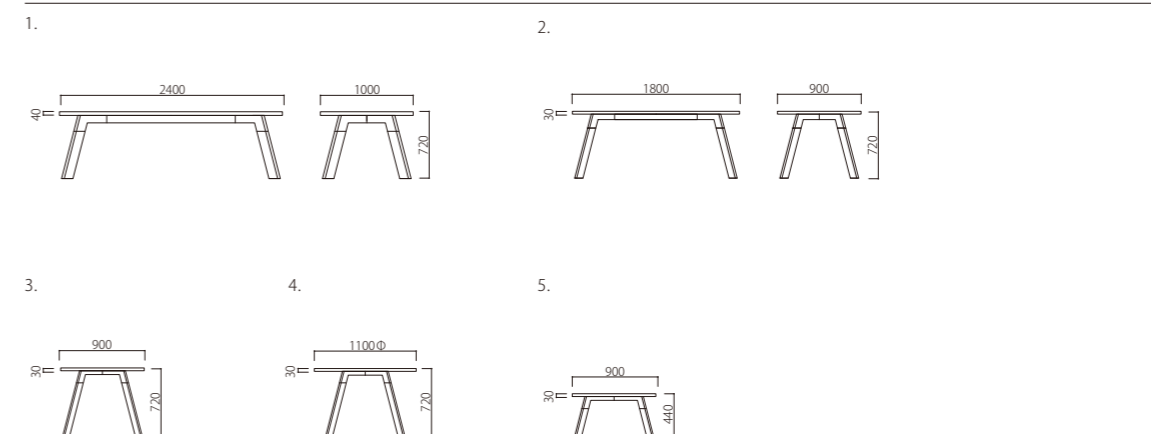

天板・脚	フレーム	1. W2400×D1000×H720	2. W1800×D900×H720	3. W900×D900×H720	4. W1100Φ×H720	5. W900×D900×H440
	ホワイト	T153-NH24	T153-NH18	T153-NH90	T153-NH11	T164-NH90
ナチュラル (オーク)	ブラック	T153-NK24 ¥303,000	T153-NK18 ¥248,700	T153-NK90 ¥153,800	T153-NK11 ¥237,000	T164-NK90 ¥144,000
	グレー	T153-NE24	T153-NE18	T153-NE90	T153-NE11	T164-NE90
	ホワイト	T153-WH24	T153-WH18	T153-WH90	T153-WH11	T164-WH90
ウォールナット	ブラック	T153-WK24 ¥317,000	T153-WK18 ¥260,400	T153-WK90 ¥159,700	T153-WK11 ¥248,700	T164-WK90 ¥149,000
	グレー	T153-WE24	T153-WE18	T153-WE90	T153-WE11	T164-WE90



table : NEAT

ELEPHANT

エレファント

Neuland.Paster&Geldmacherが初めて象のお尻をヒントにした椅子のデザインを、Kristalia社に提案したのは1998年。それから試作を何度も繰り返し、複雑な構造を可能にするハードポリウレタンという素材に辿りつきました。耐久性に優れ、軽量なため、家庭やオフィスなど多様な用途にお使いいただけます。

Material

上部 / ハードポリウレタン
脚部 / ビーチ材・スチール ラッカー塗装

上部色 / 脚部色

HN (ホワイト / ナチュラル)	KN (ブラック / ナチュラル)	
HH (ホワイト / ホワイト)	KK (ブラック / ブラック)	GG (オリーブグリーン / オリーブグリーン)

1.



2.



1.

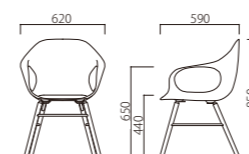

2.

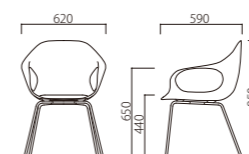

1.

W620×D590×SH440×H850×AH650
W021-HN
上部 / ホワイト
脚部 / ナチュラル
(ビーチ材)

¥89,500

W021-KN
上部 / ブラック
脚部 / ナチュラル
(ビーチ材)

2.

W620×D590×SH440×H850×AH650
P021-HH **P021-KK** **P021-GG**
上部 / ホワイト 上部 / ブラック 上部 / オリーブグリーン
脚部 / ホワイト 脚部 / ブラック 脚部 / オリーブグリーン
(スチール) (スチール) (スチール)

¥71,000



table : 参考商品

FELICE

フェリーチェ

ホテルのロビー、客室、レストランなど、お客様をお迎えるシーンに提案したい一脚。スタイリッシュかつラグジュアリーなデザインテイストは、非日常空間をさらにグレードアップします。基本デザインであるアームレスチェアの他、ラウンジチェア、ソファ、カウンターチェアまで幅広く様々な用途にマッチする豊富なバリエーションをご用意しています。

Material

背・座/オーク材・ウレタンフォーム張込
フレーム/オーク材・ステンレスHL仕上(脚置き)

フレーム色



1.



張地/Dランク HALLEY 02 (張地参考)

2.



張地/Dランク HALLEY 02 (張地参考)

3.



張地/Dランク HALLEY 02 (張地参考)

4.



張地/Dランク HALLEY 02 (張地参考)

5.



張地/Dランク HALLEY 02 (張地参考)



脚置きステンレス HL仕上

1.

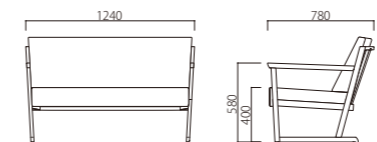

2.

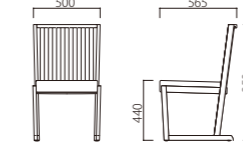

3.

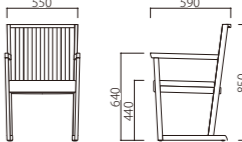

4.

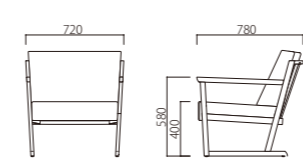

5.

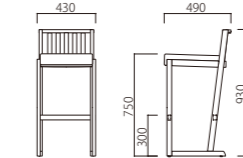

1.

W1240×D780×SH400×H770×AH580
S101-UN
フレーム/ナチュラル
A ¥ 133,100 D ¥ 163,100
B ¥ 143,100 E ¥ 173,100
C ¥ 153,100 F ¥ 183,100~

S101-UK
フレーム/ブラック

2.

W500×D565×SH440×H850
W151-UN
フレーム/ナチュラル
A ¥ 53,300 D ¥ 60,800
B ¥ 55,800 E ¥ 63,300
C ¥ 58,300 F ¥ 65,800~

W151-UK
フレーム/ブラック

3.

W550×D590×SH440×H850×AH640
W161-UN
フレーム/ナチュラル
A ¥ 61,000 D ¥ 68,500
B ¥ 63,500 E ¥ 71,000
C ¥ 66,000 F ¥ 73,500~

W161-UK
フレーム/ブラック

4.

W720×D780×SH400×H770×AH580
W141-UN
フレーム/ナチュラル
A ¥ 95,700 D ¥ 115,200
B ¥ 102,200 E ¥ 121,700
C ¥ 108,700 F ¥ 128,200~

W141-UK
フレーム/ブラック

5.

W430×D490×SH750×H930
W171-UN
フレーム/ナチュラル
A ¥ 60,500 D ¥ 68,000
B ¥ 63,000 E ¥ 70,500
C ¥ 65,500 F ¥ 73,000~

W171-UK
フレーム/ブラック

FRATINA

フラティナ



table : EIFFEL

Material

座 / ペーパーコード
背 / アッシュ突板成型合板
フレーム / アッシュ材

座色 / フレーム色



NN (ナチュラル/ナチュラル) EK (グレー/ブラック)

Emilio NanniによってデザインされたFRATINAは、2016年ドイツ エッセンのDesign Zentrum Westfalenが主催する国際的なプロダクト賞「reddot award 2016 winner」を受賞。古典的なミニマルデザインを見直したスタイルや、円と四角を用いた幾何学形状のバランス、サステイナブルなマテリアルを採用したことが評価を受けました。シンガポールの「Red Dot Design Museum」にも展示されています。

1.



1.

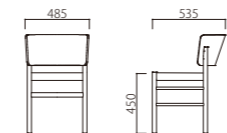

1.

W485×D535×SH450×H740

W241-NN

座 / ナチュラル (ペーパーコード)
フレーム / ナチュラル

W241-EK

座 / グレー (ペーパーコード)
フレーム / ブラック

¥ 89,700

HANG BAG S

ハングバッグ エス



sofa : KUMO
table : EIFFEL

Material

古典的なラダーバックチェアが原型となっており、背もたれの複雑な形状はカットラインのみで生み出されています。

また、背もたれには3次元の合板シェルを採用することで、風格や伝統的な様式はそのままに、より快適な座り心地を実現しています。

上部/ビーチ突板成型合板・ウレタンフォーム張込
脚部/スチール

上部色/脚部色

KK(ブラック/ブラック)

1.



2.



張地/Bランク L-6444



スタッキング可

1.

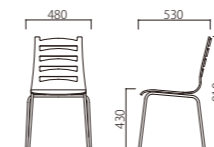

2.

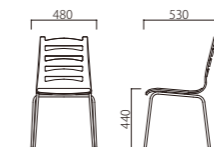

1.

W480×D530×SH430×H810

P061-KK

上部/ブラック

脚部/ブラック

¥ 26,300

2.

W480×D530×SH440×H810

P062-KKU

上部/ブラック

脚部/ブラック

A ¥ 33,000 D ¥ 37,500

B ¥ 34,500 E ¥ 39,000

C ¥ 36,000 F ¥ 40,500~



table : MARCEL



ISLET

アイレット

Material

上部/フェザー・ウレタンフォーム張込
 背裏/本革
 フレーム/アッシュ材

本体色 N(ナチュラル)	本体色 K(ブラック)	背裏色(1) I(アイボリー)	背裏色(1) E(ベージュ)	背裏色(1) B(ブラウン)	背裏色(1) K(ブラック)
-----------------	----------------	--------------------	-------------------	-------------------	-------------------

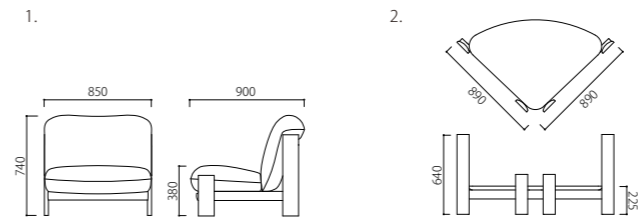

1. W850×D900×SH380×H740							
S171-INU 背裏/アイボリー フレーム/ナチュラル	S171-ENU 背裏/ベージュ フレーム/ナチュラル	S171-BNU 背裏/ブラウン フレーム/ナチュラル	S171-KNU 背裏/ブラック フレーム/ナチュラル	S171-IKU 背裏/アイボリー フレーム/ブラック	S171-EKU 背裏/ベージュ フレーム/ブラック	S171-BKU 背裏/ブラウン フレーム/ブラック	S171-KKU 背裏/ブラック フレーム/ブラック
A ¥ 227,000	D ¥ 254,000						
B ¥ 236,000	E ¥ 263,000						
C ¥ 245,000	F ¥ 272,000~						
本革 ¥ 324,800							

2. W890×D890×H640 (TH225)	
T303-NN89 天板/ナチュラル 脚部/ナチュラル	T303-KK89 天板/ブラック 脚部/ブラック
¥ 152,000	

本革仕様のクッションについて
 以下よりお選びください

本革 : PATROL



PA-I PA-E PA-B PA-K



sofa : CITTA
table : BIAS



天板	脚部	1. W1300×D400×H325	2. W1300×D400×H245	3. W1000×D400×H325	4. W1000×D400×H245
ホワイトナチュラル (オーク材)	ホワイトナチュラル	T293-FF13 ¥103,800	T283-FF13 ¥100,700	T293-FF10 ¥94,300	T283-FF10 ¥91,200
ブラック (オーク材)	ブラック	T293-KK13 ¥103,800	T283-KK13 ¥100,700	T293-KK10 ¥94,300	T283-KK10 ¥91,200

KAJI low table

カジ ローテーブル

Material
天板/オーク材・セラミック
脚部/オーク材

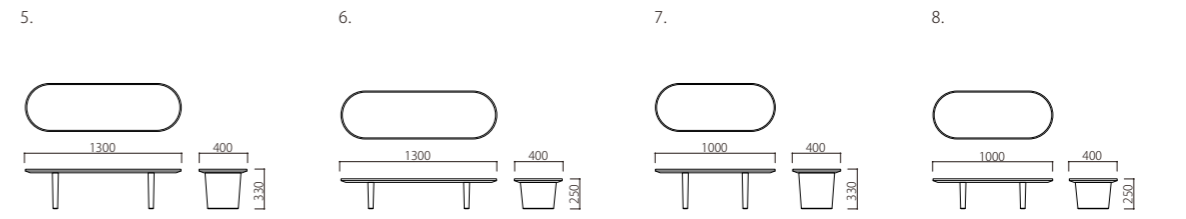

天板	脚部	5. W1300×D400×H330	6. W1300×D400×H250	7. W1000×D400×H330	8. W1000×D400×H250
ZFTL (トリリウム/ホワイトナチュラル)	ホワイトナチュラル	T293-ZFTL13 ¥228,000	T283-ZFTL13 ¥225,000	T293-ZFTL10 ¥201,000	T283-ZFTL10 ¥198,000
ZKTL (トリリウム/ブラック)	ブラック	T293-ZKTL13 ¥228,000	T283-ZKTL13 ¥225,000	T293-ZKTL10 ¥201,000	T283-ZKTL10 ¥198,000
ZFKL (ケリヤ/ホワイトナチュラル)	ホワイトナチュラル	T293-ZFKL13 ¥228,000	T283-ZFKL13 ¥225,000	T293-ZFKL10 ¥201,000	T283-ZFKL10 ¥198,000
ZKKL (ケリヤ/ブラック)	ブラック	T293-ZKKL13 ¥228,000	T283-ZKKL13 ¥225,000	T293-ZKKL10 ¥201,000	T283-ZKKL10 ¥198,000
ZFLR (ローレン/ホワイトナチュラル)	ホワイトナチュラル	T293-ZFLR13 ¥228,000	T283-ZFLR13 ¥225,000	T293-ZFLR10 ¥201,000	T283-ZFLR10 ¥198,000
ZKLR (ローレン/ブラック)	ブラック	T293-ZKLR13 ¥228,000	T283-ZKLR13 ¥225,000	T293-ZKLR10 ¥201,000	T283-ZKLR10 ¥198,000
ZFAV (アバ/ホワイトナチュラル)	ホワイトナチュラル	T293-ZFAV13 ¥228,000	T283-ZFAV13 ¥225,000	T293-ZFAV10 ¥201,000	T283-ZFAV10 ¥198,000
ZKAV (アバ/ブラック)	ブラック	T293-ZKAV13 ¥228,000	T283-ZKAV13 ¥225,000	T293-ZKAV10 ¥201,000	T283-ZKAV10 ¥198,000
ZFMP (モーフィアス/ホワイトナチュラル)	ホワイトナチュラル	T293-ZFMP13 ¥228,000	T283-ZFMP13 ¥225,000	T293-ZFMP10 ¥201,000	T283-ZFMP10 ¥198,000
ZKMP (モーフィアス/ブラック)	ブラック	T293-ZKMP13 ¥228,000	T283-ZKMP13 ¥225,000	T293-ZKMP10 ¥201,000	T283-ZKMP10 ¥198,000

KAJI

カジ



船底を思わせるような天板の小口形状と船の舵からインスピレーションを受けてデザインされた流線型の脚が特徴のテーブル。
脚の素材には表情豊かなオーク無垢材が贅沢に使用されておりシンプルなデザインでありながら確かな存在感で空間を演出します。

Material

天板/オーク突板・ウォールナット突板 (t30mm)
脚部/オーク材・ウォールナット材

本体色



1.



2.



1.

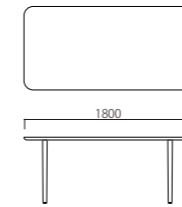

2.

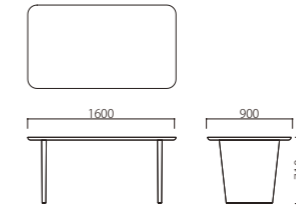

1.

W1800×D900×H710

T272-FF18

天板/ホワイトナチュラル
脚部/ホワイトナチュラル

¥ 226,600

T272-KK18

天板/ブラック
脚部/ブラック

¥ 226,600

T272-WW18

天板/ウォールナット
脚部/ウォールナット

¥ 322,300

2.

W1600×D900×H710

T272-FF16

天板/ホワイトナチュラル
脚部/ホワイトナチュラル

¥ 217,000

T272-KK16

天板/ブラック
脚部/ブラック

¥ 217,000

T272-WW16

天板/ウォールナット
脚部/ウォールナット

¥ 303,600



KUMO

クモ

シンプルなデザインの中に、まるで雲に包み込まれるような、極上の心地良さを求めました。あなたもその心地良さをこのソファで体感してみたいかでしょうか。

Material

上部/フェザー・ウレタンフォーム張込
脚部/スチール・ビーチ材

脚部色

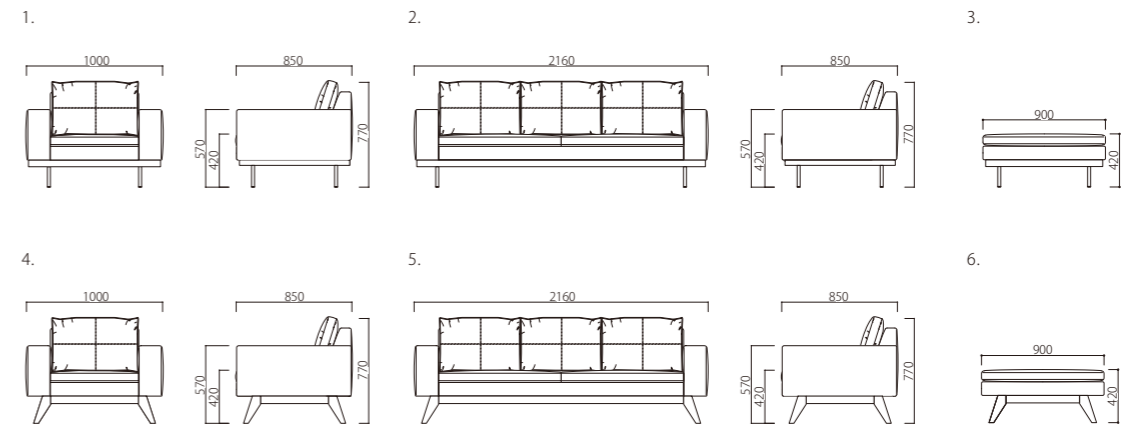

<p>1. W1000×D850×SH420×H770×AH570 S061-UH 脚部/ホワイト(スチール)</p> <p>A ¥250,000 D ¥295,000 B ¥265,000 E ¥310,000 C ¥280,000 F ¥325,000~</p>	<p>2. W2160×D850×SH420×H770×AH570 S062-UH 脚部/ホワイト(スチール)</p> <p>A ¥441,800 D ¥524,300 B ¥469,300 E ¥551,800 C ¥496,800 F ¥579,300~</p>	<p>3. W900×D900×SH420 S063-UH 脚部/ホワイト(スチール)</p> <p>A ¥173,000 D ¥200,000 B ¥182,000 E ¥209,000 C ¥191,000 F ¥218,000~</p>
<p>4. W1000×D850×SH420×H770×AH570 S071-UN 脚部/ナチュラル(ビーチ材)</p> <p>A ¥306,500 D ¥351,500 B ¥321,500 E ¥366,500 C ¥336,500 F ¥381,500~</p>	<p>5. W2160×D850×SH420×H770×AH570 S072-UN 脚部/ナチュラル(ビーチ材)</p> <p>A ¥473,800 D ¥556,300 B ¥501,300 E ¥583,800 C ¥528,800 F ¥611,300~</p>	<p>6. W900×D900×SH420 S073-UN 脚部/ナチュラル(ビーチ材)</p> <p>A ¥210,000 D ¥237,000 B ¥219,000 E ¥246,000 C ¥228,000 F ¥255,000~</p>



LEGGERA

レジェーラ

2008年ごろまで北イタリアで製造されていたLEGGERA。

当時はコアなファンがいる中、
製造していた工場の廃業と共に製造中止となり、
市場に流通することはなくなってしまいました。

2024年、このチェアのデザイナー、マリオ・カバスと
北イタリアの工場の協力を得て復刻をいたしました。

Material

座/ ビーチ成型合板・ウレタンフォーム張込
フレーム/ ビーチ材

フレーム色



1.



2.



張地/Eランク ME-09 (張地参照)

1.

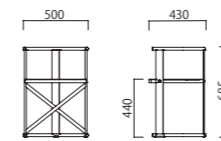

2.

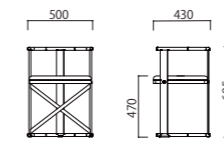

1.

W500×D430×SH440×H685

W401-NN

座/ナチュラル
フレーム/ナチュラル

¥64,000

W401-KK

座/ブラック
フレーム/ブラック

W401-BB

座/ブラウン
フレーム/ブラウン

2.

W500×D430×SH470×H685

W402-LN

座/ウレタンフォーム張込
フレーム/ナチュラル

A ¥78,000 D ¥82,500

B ¥79,500 E ¥84,000

C ¥81,000 F ¥85,500~

W402-UK

座/ウレタンフォーム張込
フレーム/ブラック

W402-UB

座/ウレタンフォーム張込
フレーム/ブラウン



LOTO

ロト



table : 参考商品

Material

北イタリアの小都市「ウーディネ」の家具工場の片隅に、50年前に作られた椅子が、忘れられた子猫のように佇んでいました。この椅子をもとに、サイズ変更と多少の仕様変更を経て50年ぶりによみがえったのが、LOTO。イタリアの小さな街の歴史をもつLOTOは、新しい環境でどんな爪痕を残すのでしょうか。

座・背クッション/ウレタンフォーム布張込
フレーム/ビーチ材

フレーム色

N(ナチュラル)
※(2のみ)

K(ブラック)

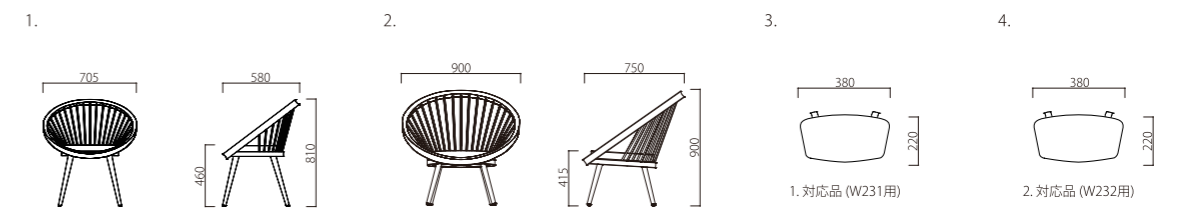

1.
W705×D580×SH460×H810
W231-UK
フレーム/ブラック
A ¥ 89,000 D ¥ 96,500
B ¥ 91,500 E ¥ 99,000
C ¥ 94,000 F ¥ 101,500~

2.
W900×D750×SH415×H900
W232-UN
フレーム/ナチュラル
A ¥ 212,000 D ¥ 219,500
B ¥ 214,500 E ¥ 222,000
C ¥ 217,000 F ¥ 224,500~

W232-UK
フレーム/ブラック

3.
W380×D220×t40
Z101-U
A ¥ 12,000 D ¥ 17,500
B ¥ 14,500 E ¥ 19,000
C ¥ 16,000 F ¥ 20,500~

4.
W380×D220×t40
Z102-U
A ¥ 12,000 D ¥ 17,500
B ¥ 14,500 E ¥ 19,000
C ¥ 16,000 F ¥ 20,500~

LP
エルピー



table : POULE

革新的な新素材は、時に家具のデザインにも革新をもたらします。2人組のデザインユニットLPは、野外・室内問わずにお使いいただけるスタッキングチェアを革新的なマテリアル「ガラス繊維強化射出成形ポリプロピレン」で生み出しました。

Material

フレーム／ポリプロピレン

フレーム色

H(ホワイト)

K(ブラック)

1.



2.



屋外使用可 スタッキング可

1.

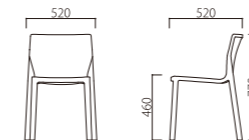

2.

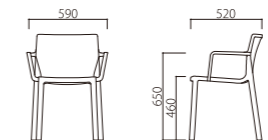

1.

W520×D520×SH460×H770

P181-HH

フレーム／ホワイト

¥ 39,500

P181-KK

フレーム／ブラック

2.

W590×D520×SH460×H770

P182-HH

フレーム／ホワイト

¥ 42,200

P182-KK

フレーム／ブラック



MARCEL

マルセル

Material

天板/セラミック
脚部/スチール (ブラックローム)

天板色/脚部色



ZS (セラミック/スチール)

1.



2.



1.

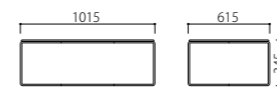

2.

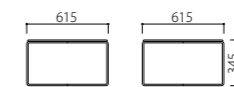

1.
W1015×D615×H345
T263-ZS10
天板/セラミック (モス)
脚部/スチール
¥148,000

2.
W615×D615×H345
T263-ZS61
天板/セラミック (モス)
脚部/スチール
¥111,300



table : KAJI



MAX

マックス

Material

座/ウレタンフォーム張込
フレーム/100%リサイクルポリプロピレン (Re MAX®)

フレーム色

BB (ブラウン/ブラウン)



張地/フランク F-NU-3538

張地/フランク F-NU-3538

※1.3のみ 屋外使用可

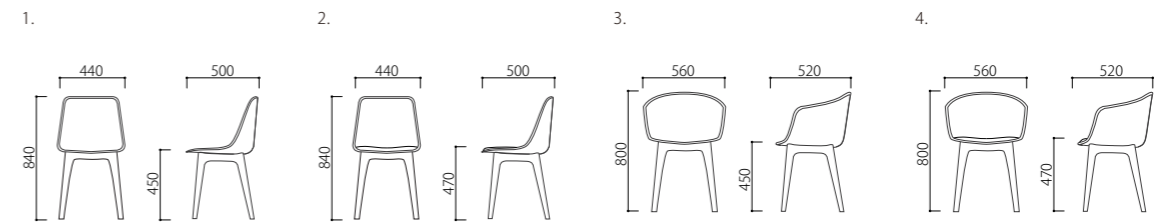

1. W440×D500×SH450×H840 P231-BB フレーム/ブラウン ¥42,000	2. W440×D500×SH470×H840 W232-UB 座/ウレタンフォーム張込 フレーム/ブラウン A ¥66,000 D ¥70,500 B ¥67,500 E ¥72,000 C ¥69,000 F ¥73,500~	3. W560×D520×SH450×H800 P241-BB フレーム/ブラウン ¥56,000	4. W560×D520×SH470×H800 P242-UB 座/ウレタンフォーム張込 フレーム/ブラウン A ¥78,000 D ¥82,500 B ¥79,500 E ¥84,000 C ¥81,000 F ¥85,500~
--	---	--	---



table : 参考商品



MILLET

ミレー

Material

座 / モールドウレタン張込
フレーム / オーク材

フレーム色



シンプルでありながら印象的なフォルムのMILLET。とくに背もたれ部分は、無駄を削ぎ落とした「T字型」の明快なラインに、必要な機能を集約させた斬新なフォルムです。そして全体に使用した無垢材の自然な表情や温もりは、フォルムの奇抜さを中和し、大地に根ざす力強ささえ感じさせます。独特な個性を放ちながらも、腰を下ろせば、心地よい安らぎと安心感に包まれる魅力的な一脚です。

1.



張地 / フランク US-5789



張地 / フランク US-3910

1.

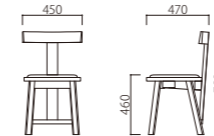

1.

W450×D470×SH460×H780

W262-UN

フレーム / ナチュラル

W262-UK

フレーム / ブラック

A ¥49,900 D ¥55,900

B ¥51,900 E ¥57,900

C ¥53,900 F ¥59,900~

MITO

ミト

MIDJ
INITALY



armchair : 参考商品

Material

背・座/アッシュ突板成型合板
脚部/スチール

背・座色/脚部色

KK(ブラック/ブラック)

1.



スタッキング可

1.

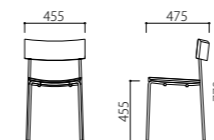

1.

W455×D475×SH455×H770

P211-KK

背・座/ブラック

脚部/ブラック

¥57,000



table : EIFFEL



MORAL

モラル

クラシカルでありながら、モダンな印象もあるベーシックなウッドチェアです。背から脚先にかけての曲線が他にはない存在感と気品を漂わせます。セアローズのスタンダードチェアです。

Material

背/ラタン張込・ウレタンフォーム張込
座/ウレタンフォーム張込
フレーム/オーク材・ウォールナット材

背 (1.3)

Z (ラタンナチュラル)

フレーム色

F (ホワイトナチュラル)

K (ブラック)

W (ウォールナット)

1.



張地/NC-135 (張地参考)

2.



張地/MY-59 (張地参考)

3.



張地/NC-135 (張地参考)

4.



張地/MY-250 (張地参考)

5.



張地/Dランク CA-2934

1.

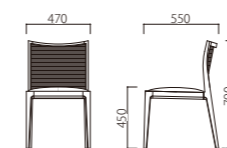

2.

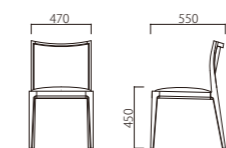

3.

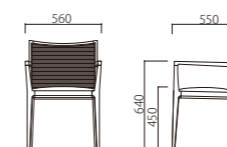

4.

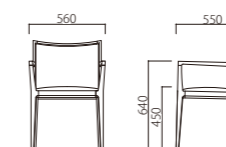

5.

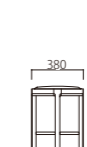

1.

W470×D550×SH450×H790

W091-ZF・ZK

背/ナチュラル(ラタン張込)

フレーム/ホワイトナチュラル・ブラック

A ¥55,400 D ¥62,900

B ¥57,900 E ¥65,400

C ¥60,400 F ¥67,900~

2.

W470×D550×SH450×H790

W092-UF・UK

背/ウレタンフォーム張込

フレーム/ホワイトナチュラル・ブラック

A ¥55,000 D ¥67,000

B ¥59,000 E ¥71,000

C ¥63,000 F ¥75,000~

2.

W470×D550×SH450×H790

W092-UW

背/ウレタンフォーム張込

フレーム/ウォールナット材

A ¥64,900 D ¥76,900

B ¥68,900 E ¥80,900

C ¥72,900 F ¥84,900~

3.

W560×D550×SH450×H790×AH640

W101-ZF・ZK

背/ナチュラル(ラタン張込)

フレーム/ホワイトナチュラル・ブラック

A ¥66,200 D ¥73,700

B ¥68,700 E ¥76,200

C ¥71,200 F ¥78,700~

4.

W560×D550×SH450×H790×AH640

W101-ZW

背/ナチュラル(ラタン張込)

フレーム/ウォールナット材

A ¥77,400 D ¥84,900

B ¥79,900 E ¥87,400

C ¥82,400 F ¥89,900~

4.

W560×D550×SH450×H790×AH640

W102-UF・UK

背/ウレタンフォーム張込

フレーム/ホワイトナチュラル・ブラック

A ¥65,800 D ¥77,800

B ¥69,800 E ¥81,800

C ¥73,800 F ¥85,800~

4.

W560×D550×SH450×H790×AH640

W102-UW

背/ウレタンフォーム張込

フレーム/ウォールナット材

A ¥77,000 D ¥89,000

B ¥81,000 E ¥93,000

C ¥85,000 F ¥97,000~

5.

W380φ×SH455

W111-UF・UK

フレーム/ホワイトナチュラル・ブラック

A ¥33,900 D ¥41,400

B ¥36,400 E ¥43,900

C ¥38,900 F ¥46,400~

5.

W380φ×SH455

W111-UW

フレーム/ウォールナット材

A ¥41,800 D ¥49,300

B ¥44,300 E ¥51,800

C ¥46,800 F ¥54,300~

このカタログに掲載されている商品価格には消費税は含まれておりません。

MORAL

MOTO

モト

Material

座 / リノリウム
 本体 / ポプラ合板

座色 / 本体色



1.



1.

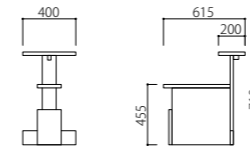

1.

W400 x D615 x SH455 x H710

W301-KN	W301-DN	W301-GN
座 / ブラック	座 / ダークブラウン	座 / グリーン
本体 / ナチュラル	本体 / ナチュラル	本体 / ナチュラル

¥40,000

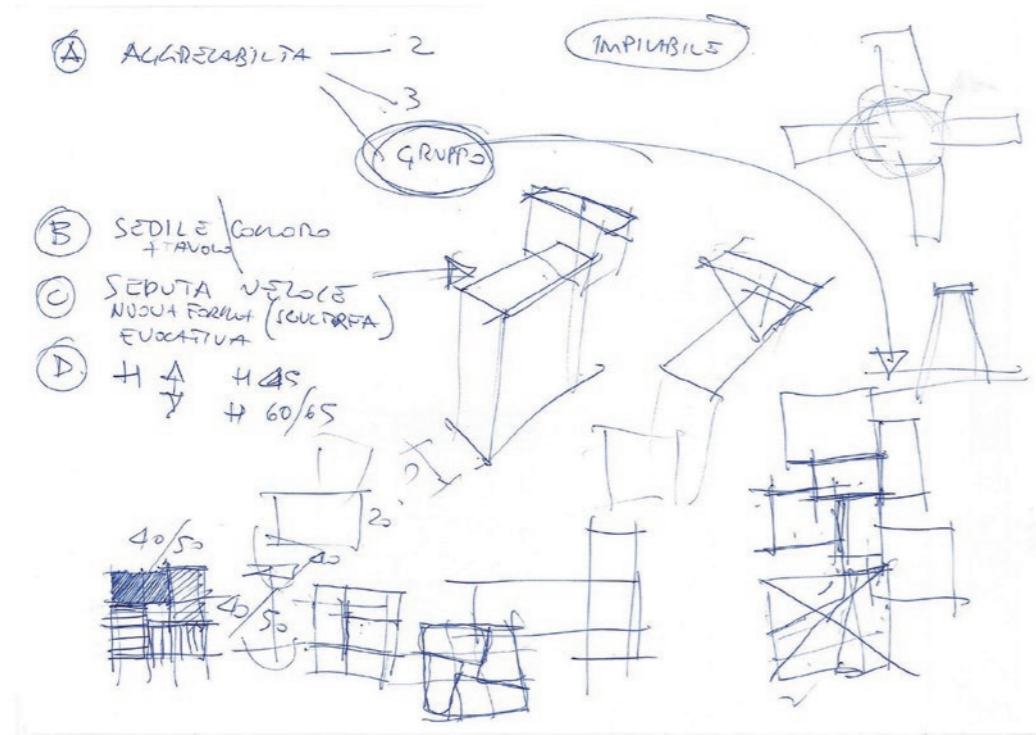



table : EIFFEL



NARIN

ナリン

Material

座/オーク成型合板・ウレタンフォーム張込
 フレーム/オーク材
 ドーリー本体/スチール

座色/フレーム色 (1,2)	ドーリー本体色 (3,4)
 NN (ナチュラル/ナチュラル)	 KK (ブラック/ブラック)
	 K (ブラック)

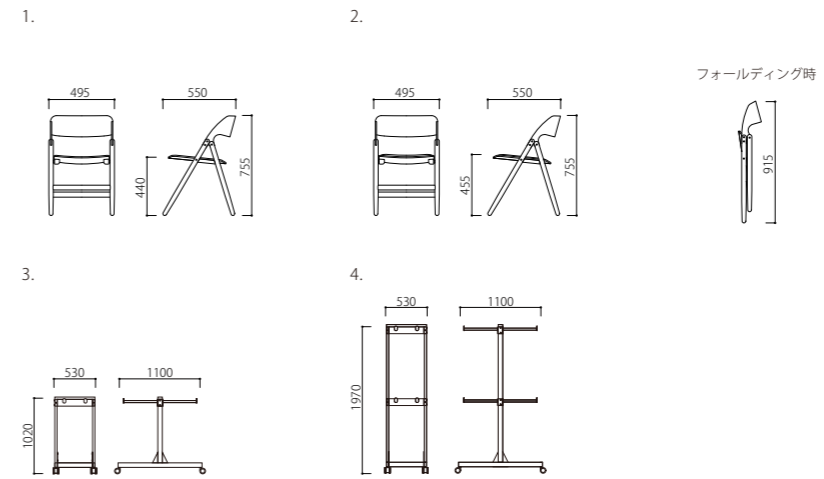

1.
 W495×D550×SH440×H755 (W495×H915)
W341-NN フレーム/ナチュラル
 ¥66,700

2.
 W495×D550×SH455×H755 (W495×H915)
W342-UN 座/ウレタンフォーム張込
 フレーム/ナチュラル
 ¥79,700
W342-UK 座/ウレタンフォーム張込
 フレーム/ブラック
 D ¥84,200
 E ¥85,700
 F ¥87,200~

3.
 W530×D1100×H1020
Z141-K
 フレーム/スチール (ブラック)
 ¥75,000

4.
 W530×D1100×H1970
Z142-K
 フレーム/スチール (ブラック)
 ¥105,000



chair : TIP TAP (参考商品)

NEAT

ニート

デザイナーのChristophe Pilletは、テーブルが持つ機能の原点を見つめ直しました。そしてフラットな天板に脚を斜めに配置するという大胆かつ極めてシンプルなデザインに辿り着きました。ダイニングテーブルからオフィス用デスク、レストランなどの飲食空間まで多用途に対応可能です。

Material

天板/ビーチ突板・ウォールナット突板 (t35mm)
脚部/アルミニウム

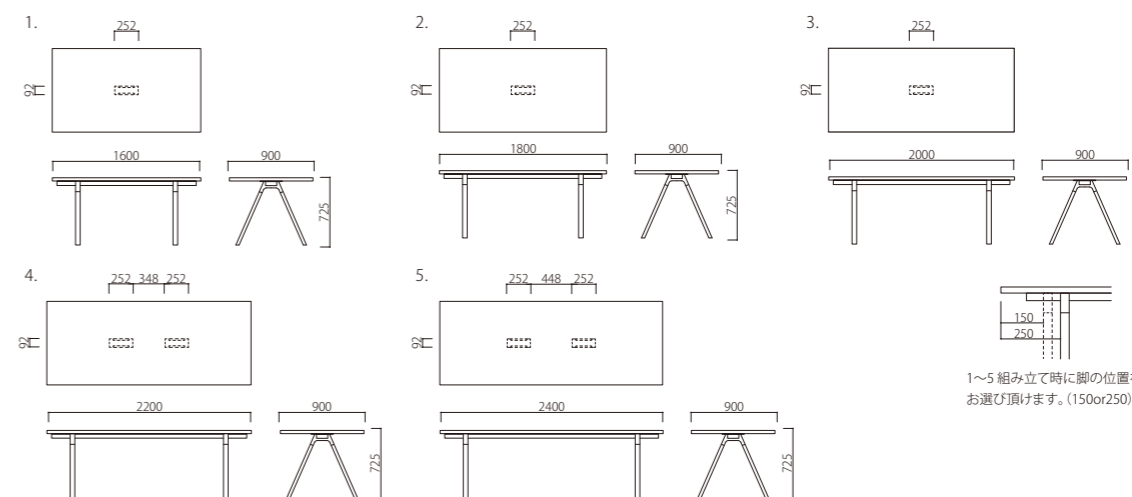

天板	脚部	1. W1600×D900×H725	2. W1800×D900×H725	3. W2000×D900×H725	4. W2200×D900×H725	5. W2400×D900×H725
ナチュラル (ビーチ突板)	ホワイト	T122-NH16	T122-NH18	T122-NH20		T122-NH24
	ブラック	T122-NK16	T122-NK18	T122-NK20	T122-NK22	
	レッド	T122-NR16		T122-NR20		T122-NR24
ウォールナット (ウォールナット突板)	ホワイト	T122-WH16	T122-WH18	T122-WH20		T122-WH24
	ブラック	T122-WK16	T122-WK18	T122-WK20	T122-WK22	
	レッド	T122-WR16		T122-WR20		T122-WR24
		¥ 257,000	¥ 262,000	¥ 285,000	¥ 290,000	¥ 295,000
		¥ 263,000	¥ 270,000	¥ 295,000	¥ 300,000	¥ 305,000

W1600・1800・2000タイプ オプション配線開口用フタ + ボックス (1ヵ所)

ホワイト	Z071-H	
ブラック	Z071-K	¥ 27,000
レッド	Z071-R	

W2200・2400タイプ オプション配線開口用フタ + ボックス (2ヵ所)

ホワイト	Z072-H	
ブラック	Z072-K	¥ 54,000
レッド	Z072-R	

※配線BOXは共通でアクリル(クリア)になります。

オプション配線孔



※W1600・1800・2000タイプは1ヵ所、W2200・2400タイプは2ヵ所になります。

このカタログに掲載されている商品価格には消費税は含まれておりません。

NEAT



table : 参考商品

NEW YORK

ニューヨーク

Material

背・座/ウレタンフォーム本革張込 or ウレタンフォーム布張込
フレーム/スチール

1.背・座色/フレーム色

HH (ホワイト/ホワイト) EE (グレー/グレー) DD (ダークグレー/ダークグレー) KK (ブラック/ブラック) YQ (レモンイエロー/ゴールド)

EQ (グレー/ゴールド) GQ (フォレストグリーン/ゴールド) IH (サンド/ホワイト) BK (キャメルブラウン/ブラック) KK (ブラック/ブラック)

2.背・座色/フレーム色

1.



2.



1.

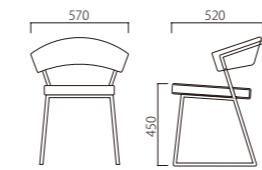

2.

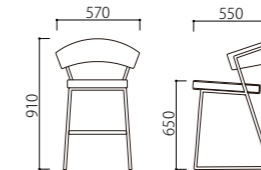

※別張り不可

1.

W570×D520×SH450×H755

P151-HH

背・座/ホワイト(本革)

フレーム/ホワイト

¥51,700

※販売ロット:偶数脚(2脚1梱包)

P151-EE

背・座/グレー(本革)

フレーム/グレー

P151-DD

背・座/ダークグレー(本革)

フレーム/ダークグレー

P151-KK

背・座/ブラック(本革)

フレーム/ブラック

P151-YQ

背・座/レモンイエロー(布)

フレーム/ゴールド

¥38,700

2.

W570×D550×SH650×H910

P152-KK

背・座/ブラック(本革)

フレーム/ブラック

¥60,300

※販売ロットなし

P151-EQ

背・座/グレー(布)

フレーム/ゴールド

¥38,700

※販売ロット:偶数脚(2脚1梱包)

P151-GQ

背・座/フォレストグリーン(布)

フレーム/ゴールド

P151-IH

背・座/サンド(布)

フレーム/ホワイト

P151-BK

背・座/キャメルブラウン(布)

フレーム/ブラック



table : 参考商品

NO.01

ナンバー01

ちょうど良い大きさの愛らしい存在感。
 気分によって楽しめるように、様々な色の張地をお選びいただけます。
 風合いのある色合いは、空間をやわらかく彩ることができます。
 ダイニングでもリビングでも、様々なシーンで心地良い時間を過ごすことができるのも魅力です。

Material

上部 / 硬質モールドウレタン張込
 脚部 / 杉積層合板

脚部色

N (ナチュラル)

1.



張地 / Dランク CA-3790

1.

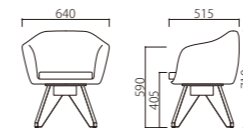

1.

W640×D515×SH405×H710×AH590

W121-UN

脚部 / ナチュラル

A ¥87,000 D ¥102,000

B ¥92,000 E ¥107,000

C ¥97,000 F ¥112,000~



ONDA

オンダ



table : NEAT
bench : PUCCIO

Material

座 / アッシュ材
フレーム / アッシュ材

座色 / フレーム色



NN (ナチュラル/ナチュラル) KK (ブラック/ブラック)

1.



1.

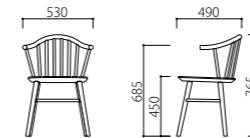

1.

W530×D490×SH450×H765×AH685

W321-NN **W321-KK**
座 / ナチュラル 座 / ブラック
フレーム / ナチュラル フレーム / ブラック

¥51,000

ORTO

オルト



Material

上部/ウレタンフォーム布張込
脚部/ホワイトアッシュ材

脚部色

N(ナチュラル) K(ブラック)

紀元前3000年前のメソポタミア文明で使われていたソファと、現代のソファに大きな違いはありません。それほど、ソファの構造というものは極めて単純です。しかし、それぞれのソファに異なる表情があり、座り心地も全く違います。つまり、単純な構造だからこそ、職人の腕やソファに込める情熱が大切になってくるのかもしれない。ORTOには、「暮らしの中心で人や空間に安らぎを与えたい」という想いが込められています。

1.



張地/Dランク CA-3790

2.



張地/Dランク CA-3790

1.

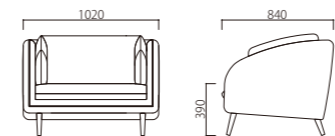

2.

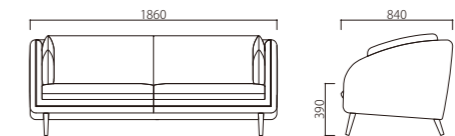

1.

W1020×D840×SH390×H750

S151-UN

脚部/ナチュラル

A ¥ 290,900 D ¥ 343,400

B ¥ 308,400 E ¥ 360,900

C ¥ 325,900 F ¥ 378,400~

2.

W1860×D840×SH390×H750

S152-UN

脚部/ナチュラル

A ¥ 405,000 D ¥ 502,500

B ¥ 437,500 E ¥ 535,000

C ¥ 470,000 F ¥ 567,500~



table : 参考商品

PARISIENNE

パリジェンヌ

一言で言えば、「古くて新しい家具」。パリのカフェに多く見られる代表的なカフェチェアのイメージを踏襲しつつ、機能と強度とデザインを融合しました。「曲木」という古典的なデザインを現代のハイテク素材「ポリカーボネイト」を使って現代的で軽やかなイメージにリデザイン。軽量で傷つきにくく、ベランダなどの屋外でもお使いいただけます。

Material

本体 / ポリカーボネイト

本体色



ZZ (クリア)

1.



屋外使用可 スタッキング可

1.

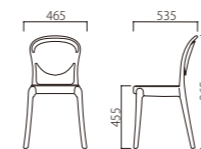

1.

W465×D535×SH455×H865

P121-ZZ

本体 / クリア

¥32,900

※販売ロット: 偶数脚 (2脚1梱包)



PORTA STOOL

ポルタスツール

Alvar Aaltoは、フィンランドが生んだ20世紀を代表する世界的な建築家、そしてデザイナー。彼の代表作の一つが、1933年にArtek社から発売された究極のロングセラーアイテム「スツール60」ではないでしょうか？PORTA STOOLは、Alvar Aaltoへのオマージュとして作られ、共に家具に携わる者としての想いが込められています。もちろん実用性も継承し、3本脚と4本脚ともにスタッキング可能。ナチュラルとウォールナットから選べます。

Material

本体 / ビーチ突板・ウォールナット突板

本体

NW (ナチュラル/ウォールナット) WN (ウォールナット/ナチュラル)
※ (2のみ)

1.



2.



スタッキング可 (10脚)

1.



2.



1.

W400φ×H440

W291-WN

座/ウォールナット

脚部/ナチュラル

¥25,500

2.

W450φ×H440

W292-NW

座/ナチュラル

脚部/ウォールナット

¥31,900

W292-WN

座/ウォールナット

脚部/ナチュラル



chair : STACK

POULE

ポール

2011年、Patrick Norguet はカフェで使用するための折りたたみテーブルをデザインしました。フランスやイタリアのカフェでは、夜間、椅子やテーブルを収納する必要があります。強度やデザイン性を確保しつつ、コンパクトな収納が可能となりました。屋内だけではなくベランダなどの屋外でもお使いいただけます。

Material

天板/ラミネート (t10mm)
脚部/アルミニウム

天板色/脚部色

HH (ホワイト/ホワイト) KK (ブラック/ブラック)

1.



2.



屋外使用可

折りたたみ可

1.

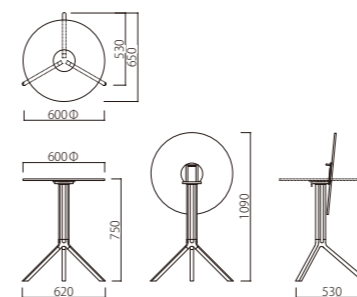

2.

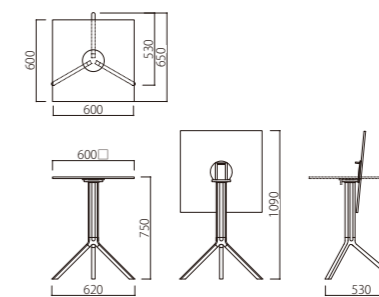

1.

W620×D650×H750 (天板600φ)
T082-HH60 **T082-KK60**
天板/ホワイト 天板/ブラック
脚部/ホワイト 脚部/ブラック
¥ 122,800

2.

W620×D650×H750 (天板600□)
T092-HH60 **T092-KK60**
天板/ホワイト 天板/ブラック
脚部/ホワイト 脚部/ブラック
¥ 122,800

PRIME

プライム



table : 参考商品

Material

家具デザインに寿命や旬はあるのでしょうか？ 日々、多くの家具が誕生し、わずか数年で消えゆくことも事実です。その一方で、50年前のデザインでも新鮮な輝きを失わない家具も存在します。つまり「新鮮さ」とは、物理的な条件ではなく、デザインが持つ魅力や、失われぬ輝きのことなのではないでしょうか。PRIMEは、いつまでも新鮮さを失わず、長く愛される家具になることを願って生み出されました。

上部・座/ウレタンフォーム張込
本体/オーク材・ウォールナット材

本体色



1.



張地/NC-158 (張地参考)



張地/本革 (張地参考)

2.



3.



張地/本革 (張地参考)

4.



5.



張地/本革 (張地参考)

6.



1.

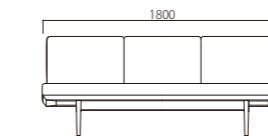

2.

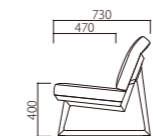

3.

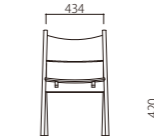

3.

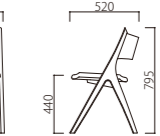
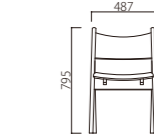

4.

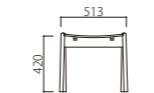

5.

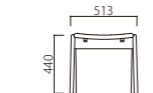

6.

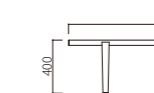

1.

W1800×D730×SH400×H755

S141-UN

脚部/ナチュラル(オーク材)

A ¥ 272,800 D ¥ 302,800

B ¥ 282,800 E ¥ 312,800

C ¥ 292,800 F ¥ 322,800~

S141-UW

脚部/ウォールナット材

A ¥ 315,000 D ¥ 345,000

B ¥ 325,000 E ¥ 355,000

C ¥ 335,000 F ¥ 365,000~

2.

W487×D520×SH420×H795

W281-NN

フレーム/ナチュラル(オーク材)

¥ 68,700

W281-WW

フレーム/ウォールナット材

¥ 80,500

3.

W487×D520×SH440×H795

W281-UN

フレーム/ナチュラル(オーク材)

A ¥ 76,900 D ¥ 81,400

B ¥ 78,400 E ¥ 82,900

C ¥ 79,900 F ¥ 84,400~

W281-UW

フレーム/ウォールナット材

A ¥ 88,700 D ¥ 93,200

B ¥ 90,200 E ¥ 94,700

C ¥ 91,700 F ¥ 96,200~

4.

W513×D420×SH420

W282-NN

フレーム/ナチュラル(オーク材)

¥ 30,200

W282-WW

フレーム/ウォールナット材

¥ 34,600

5.

W513×D420×SH440

W282-UN

フレーム/ナチュラル(オーク材)

A ¥ 39,000 D ¥ 43,500

B ¥ 40,500 E ¥ 45,000

C ¥ 42,000 F ¥ 46,500~

W282-UW

フレーム/ウォールナット材

A ¥ 45,600 D ¥ 50,100

B ¥ 47,100 E ¥ 51,600

C ¥ 48,600 F ¥ 53,100~

6.

W1500×D500×H400(t40)

T221-NN15

天板/ナチュラル(オーク材)

¥ 86,500

T221-WW15

天板/ウォールナット材

脚部/ウォールナット材

¥ 108,500

PUCCIO

プッチョ



Material

座/アッシュ材
脚部/スチール

座色/脚部色



1.



1.

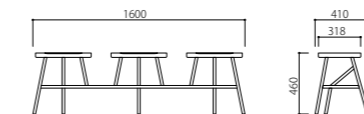

1.

W1600×D410×SH460

S161-KK **S161-NH**

座/ブラック 座/ナチュラル

脚部/ブラック 脚部/ホワイト

¥132,000

SAJI

サジ



Material

座/アッシュ成型合板・ウレタンフォーム張込
フレーム/アッシュ材

座色/フレーム色

NN(ナチュラル/ナチュラル) KK(ブラック/ブラック)

1.



2.



張地/Cランク C-ABG-03

1.

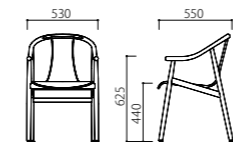

2.

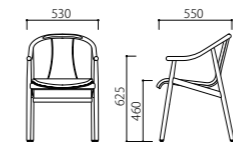

1.

W530×D550×SH440×H790×AH625

W351-NN

フレーム/ナチュラル

¥87,000

W351-KK

フレーム/ブラック

2.

W530×D550×SH460×H790×AH625

W352-UN

座/ウレタンフォーム張込

フレーム/ナチュラル

A ¥ 99,800 D ¥ 104,300

B ¥ 101,300 E ¥ 105,800

C ¥ 102,800 F ¥ 107,300~

W352-UK

座/ウレタンフォーム張込

フレーム/ブラック



SONORA

ソノラ

Material

座/ウレタンフォーム張込
フレーム/アッシュ材

座色/フレーム色

K(ブラック)

1.



張地/フランク PE-180

1.

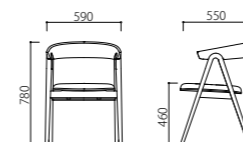

1.

W590×D550×SH460×H780

W421-UK

座/ウレタンフォーム張込
フレーム/ブラック

A ¥58,000 D ¥62,500
B ¥59,500 E ¥64,000
C ¥61,000 F ¥65,500~

STACK

スタック

MIDJ
INITALY



table : POULE
chair : DRESS



Material

フレーム/ポリプロピレン
ドローリ-脚部/キャスター

フレーム色
ドローリ-本体色(2)

K(ブラック) I(サンド) Y(イエロー) K(ブラック)

1.



2.



屋外使用可 スタッキング可

1.

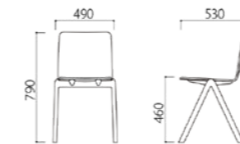

2.

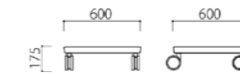

1.

W490×D530×SH460×H790

P221-KK フレーム/ブラック
P221-II フレーム/サンド
P221-YY フレーム/イエロー

¥ 38,000

2.

W600×D600×H175

Z131-K フレーム/ブラック

¥ 54,000



table : CIERO

SUITE

スイート

MIDJ
INITALY

SUITE Collection がはじめて発表されたのは2017年のSalone del Mobile. イタリアで伝承される高度な皮革加工技術とAtelier Nanniによる革新的なデザインが見事に融合した、センセーショナルなコレクションです。革本来の風合いが生きるアニリン皮革は、時を経ることに独特の色、手触り、味わいが楽しめるのも魅力の一つ。この椅子を所有するオーナーによって、全く違った表情が生まれるのも面白いところです。

Material

背・座/本革張込
フレーム/アッシュ材

背・座色/フレーム色



1.



1.

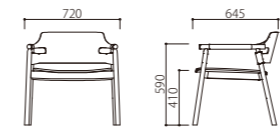

1.

W720×D645×SH410×H700×AH590

W251-BN **W251-KD**
背・座/キャメル 背・座/ブラック
フレーム/ナチュラル フレーム/ダークブラウン

¥264,000

THIN-K

シンク



chair : COLANDER

Material

天板/アルミニウム (t6mm)
脚部/アルミニウム

天板色/脚部色

HH (ホワイト/ホワイト) KK (ブラック/ブラック)

余計なものを削ぎ落とし、シンプルな美しさを追求するミニマルデザインは、さまざまなシーンに心地よくフィットします。THIN-Kは、まさにその魅力を凝縮したようなテーブルだと言えるでしょう。

フレームにはアルミ素材を使用し、デッキプレート構造と言われる波形加工を施しました。わずか6mmの極薄の天板であるにもかかわらず、非常に優れた強度を誇ります。

1.



1.

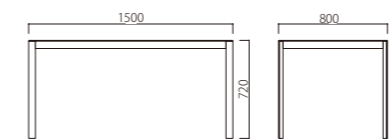

1.

W1500×D800×H720

T132-HH15

天板/ホワイト

脚部/ホワイト

T132-KK15

天板/ブラック

脚部/ブラック

¥224,000



sofa : CENTRIC



TORINO

トリノ

Material

本体 / ウレタンフォーム張込

パーソナル空間からパブリック空間までスツールの用途は多種多彩です。そんな多用途な環境にサイズバリエーションとポップなカラーバリエーションでお応えします。インテリアデザインのイメージーションをくすぐるアイテムとしてセアローズからの提案です。

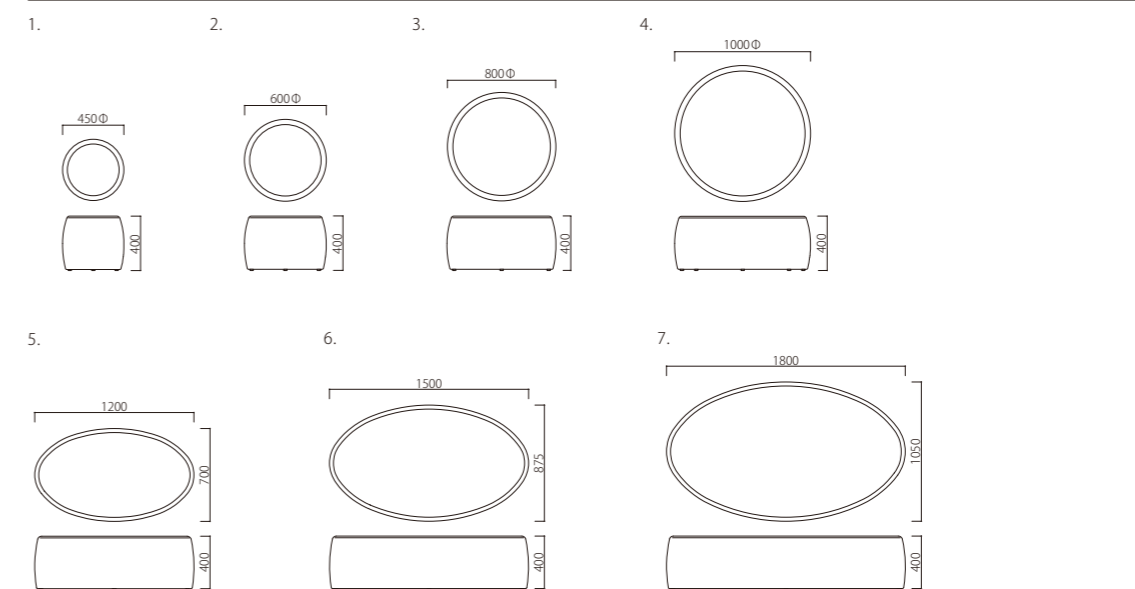

1. W450φ×SH400 S081-U A ¥29,900 D ¥37,400 B ¥32,400 E ¥39,900 C ¥34,900 F ¥42,400~	2. W600φ×SH400 S082-U A ¥40,400 D ¥52,400 B ¥44,400 E ¥56,400 C ¥48,400 F ¥60,400~	3. W800φ×SH400 S083-U A ¥56,600 D ¥71,600 B ¥61,600 E ¥76,600 C ¥66,600 F ¥81,600~	4. W1000φ×SH400 S084-U A ¥72,900 D ¥92,400 B ¥79,400 E ¥98,900 C ¥85,900 F ¥105,400~
5. W1200×D700×SH400 S085-U A ¥78,600 D ¥96,600 B ¥84,600 E ¥102,600 C ¥90,600 F ¥108,600~	6. W1500×D875×SH400 S086-U A ¥100,700 D ¥126,200 B ¥109,200 E ¥134,700 C ¥117,700 F ¥143,200~	7. W1800×D1050×SH400 S087-U A ¥128,400 D ¥162,900 B ¥139,900 E ¥174,400 C ¥151,400 F ¥185,900~	

TSUNO

ツノ



Material

背/モールドウレタン張込 座/ウレタンフォーム張込
フレーム/オーク材

座色/フレーム色

N (ナチュラル)

B (ブラウン)

1.



張地/ フランク US3916



張地/ フランク US3916

1.

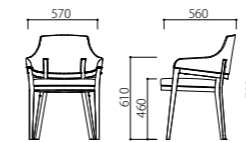

1.

W570×D560×SH460×H790×AH610

W361-UN

W361-UB

背/モールドウレタン張込

背/モールドウレタン張込

座/ウレタンフォーム張込

座/ウレタンフォーム張込

フレーム/ナチュラル

フレーム/ブラウン

A ¥104,500 D ¥127,000

B ¥112,000 E ¥134,500

C ¥119,500 F ¥142,000~

W

ダブル



table : BIAS

Material

Wは、イギリスの伝統家具ウィンザーチェアのおマージュとしてリデザインしたものです。

あえてミドルレンジのサイズを省いたワイドチェアをご用意。現代の生活環境にマッチするよう、フォルムを追求しました。伝統美を継承しつつ、革新性を表現することは、セイアローズのバリューイノベーションです。

座/ビーチ材
フレーム/ビーチ材
オプションクッション/ウレタンフォーム張込(3・5)、パンヤ張込(4)

フレーム色

NN(ナチュラル/ナチュラル) BB(ブラウン/ブラウン)

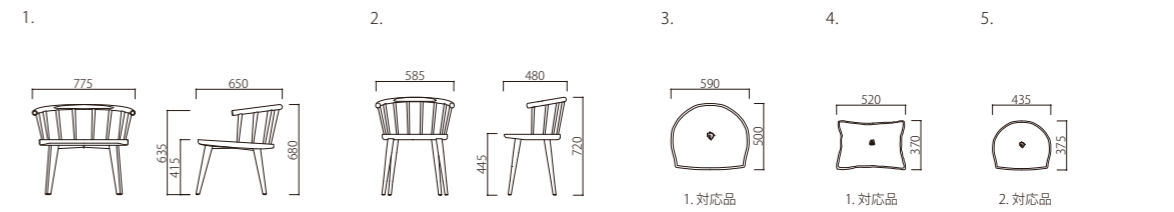

1. W775×D650×SH415×H680×AH635 W211-NN 座/ナチュラル フレーム/ナチュラル ¥107,800	2. W585×D480×SH445×H720 W231-NN 座/ナチュラル フレーム/ナチュラル ¥74,600	3. W590×D500×t40 Z041-U ¥22,500	4. W520×D370×t120 Z051-U ¥21,000	5. W435×D375×t20 Z043-U ¥20,000
---	--	---	--	---

オプションクッション 別張対応も可能です。お問い合わせ下さい。

Frank: ULTLA SUEDE

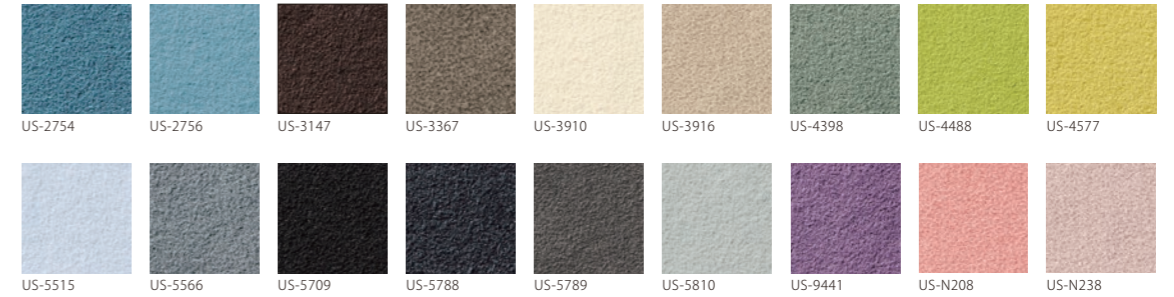

Frank: ULTLA SUEDE NU



※中央ボタン張地が共布の場合の価格です。共布以外で製作の場合は別途お見積もりお問い合わせ下さい。



table : EIFFEL

WOOD STACK CHAIR

ウッドスタックチェア

チーク材とオーク材の合板で背板から座面までを一体成形したシンプルでなめらかなデザイン。様々なスタイルの内装に合わせやすく、軽くてスタッキング可能なのでレイアウトの変更にも柔軟に対応できます。
また、よりソフトな印象の張りタイプもございます。

Material

上部 / チーク・オーク突板成型合板 or ウレタンフォーム張込
脚部 / スチール

上部色 / 脚部色



1.



2.



張地 / Bランク L-8504 張地 / E-VC-82 (張地参考)



1のみ スタッキング可
※2はスタッキング不可

1.

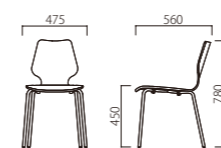

2.

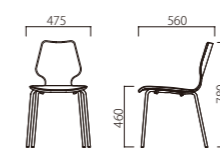

1.

W475×D560×SH450×H780

P031-TK

上部 / チーク
脚部 / ブラック

¥36,000

P031-NK

上部 / ナチュラル(オーク材)
脚部 / ブラック

¥31,000

2.

W475×D560×SH460×H780

P032-TKU

上部 / チーク(ウレタンフォーム張込)
脚部 / ブラック

A ¥61,300 D ¥73,300
B ¥65,300 E ¥77,300
C ¥69,300 F ¥81,300~

P032-NKU

上部 / ナチュラル(オーク材・ウレタンフォーム張込)
脚部 / ブラック

A ¥56,400 D ¥68,400
B ¥60,400 E ¥72,400
C ¥64,400 F ¥76,400~